

# Hisense

ИНСТРУКЦИЯ ПО ЭКСПЛУАТАЦИИ



СПЛИТ-СИСТЕМА БЫТОВАЯ

**BLACK Star Classic A**

CE EAC

# Содержание

Назначение прибора .....	2
Правила безопасности .....	2
Схема прибора и его составных частей .....	4
Описание дисплея внутреннего блока.....	5
Комплектация .....	5
Описание пульта ДУ .....	6
Управление прибором при помощи пульта ДУ .....	8
Уход и техническое обслуживание .....	13
Устранение неполадок .....	14
Условия эксплуатации .....	15
Технические характеристики .....	16
Транспортировка и хранение .....	17
Утилизация .....	17
Сертификация.....	17

Информация, изложенная в данной инструкции, действительна на момент публикации. Производитель оставляет за собой право изменять технические характеристики изделий с целью улучшения качества без уведомления покупателей. В тексте и цифровых инструкциях могут быть допущены опечатки.

## Назначение прибора

Кондиционер бытовой (сплит-система) Hisense серии BLACK Star Classic A, состоящий из внутреннего и наружного блока предназначен для

поддержания требуемой температуры воздуха. Кондиционер осуществляет охлаждение, нагрев, осушение и очистку воздуха в помещении.

## Правила безопасности

- Перед началом эксплуатации необходимо внимательно изучить данное Руководство по эксплуатации и строго следовать всем инструкциям, которые в нем приведены.
- Не допускается наращивание кабеля питания, т.к. это может привести к перегреву и пожару.
- При длительном простое кондиционера – отключайте кабель питания.
- Необходимо обеспечить свободное пространство в зоне воздухозабора и воздухоотдачи внутреннего и внешнего блока. Перекрытие зон воздухозабора или воздухоотдачи может привести к падению производительности кондиционера, к его перегреву и выходу из строя.
- Необходимо отключать питание кондиционера перед техническим обслуживанием.
- Ремонт кондиционера должен осуществляться только квалифицированным персоналом авторизованного сервисного центра.

### Условные обозначения, используемые в данной инструкции



Не делайте этого



Будьте внимательны в данной ситуации



Необходимо заземление



Предупреждение! Неправильное использование может стать причиной серьезных повреждений, таких как смерть или травма.















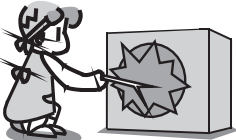

### Важно!

Изготовитель и предприятие-изготовитель снимают с себя любую ответственность за возможный вред, прямо или косвенно нанесенный данным прибором людям, животным, имуществу в случае, если это произошло в результате несоблюдения

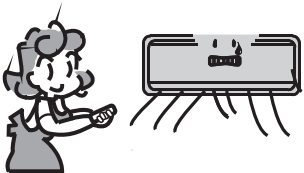
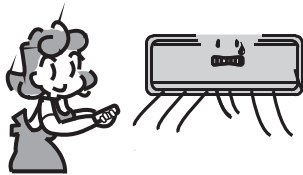
правил и условий эксплуатации, установки прибора, умышленных или неосторожных действий потребителя и/или третьих лиц, а также в случае ситуаций, вызванных природными и/или антропогенными форс-мажорными явлениями.

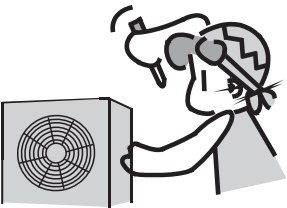
# Правила безопасности

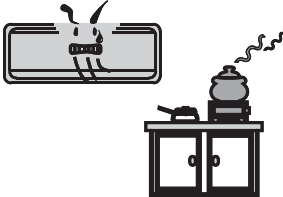
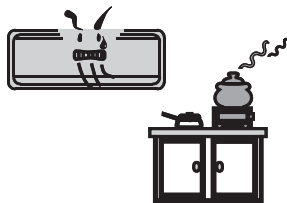
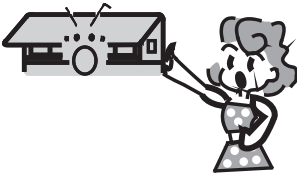
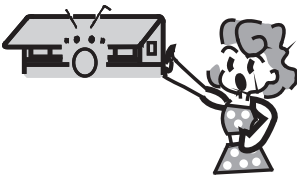
 **Установка кондиционера должна осуществляться только квалифицированным специалистом**

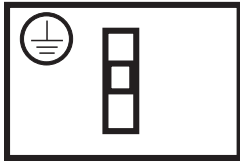
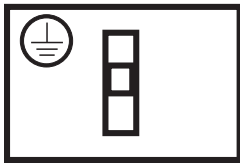
 <p>Параметры электропитания должны строго соответствовать параметрам электропитания, указанным в данном руководстве в разделе Технические характеристики.</p>	  <p>Не допускайте попадания грязи в вилку или розетку. Надежно подсоедините шнур источника питания во избежание поражения электрическим током.</p>	   <p>Не допускается отключение питания блока при помощи автоматического выключателя или выдергивание шнура из розетки при включенном приборе. Это может привести к пожару.</p>
  <p>Не допускается пережимание шнура кабеля питания, т.к. это может привести к его повреждению и как следствие поражению электрическим током.</p>	  <p>Не допускается попадание инородных предметов во внешний блок.</p>	  <p>Долговременное нахождение под потоком холодного воздуха вредно для Вашего здоровья. Отрегулируйте подачу воздуха таким образом, чтобы не находится постоянно под его воздействием.</p>
  <p>При возникновении ошибки в процессе работы прибора отключите прибор при помощи пульта управления.</p>	  <p>Ремонт кондиционера должен осуществляться только квалифицированным персоналом авторизованного сервисного центра.</p>	  <p>Не допускается размещение рядом с блоком распылителей и горючих смесей.</p>
  <p>Не допускается нажатие кнопок управления влажными руками.</p>	  <p>Не допускается размещение посторонних предметов на внешнем блоке.</p>	  <p>Кондиционер должен быть заземлен.</p>

# Схема прибора и его составных частей

## Внутренний блок

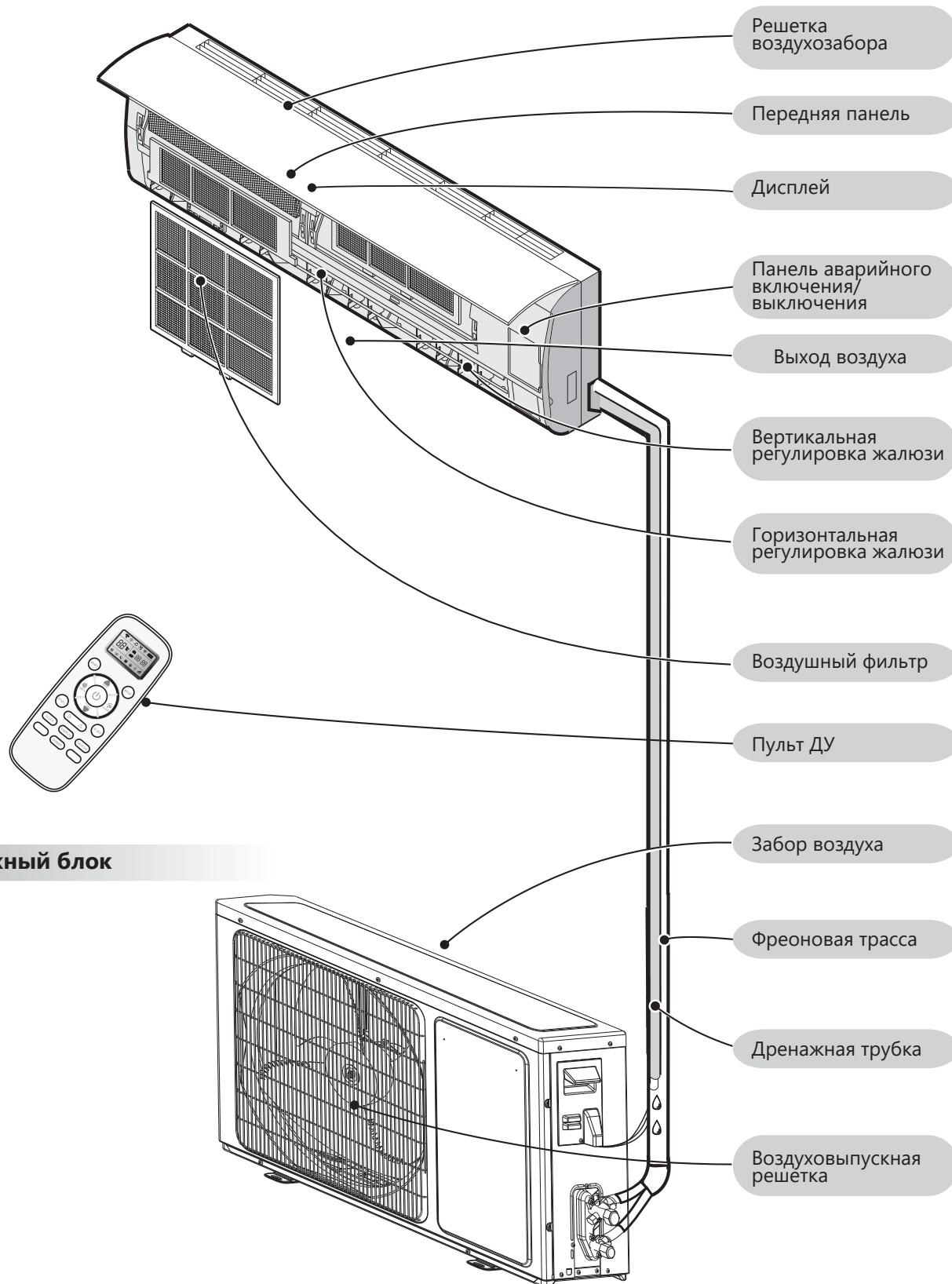

## Наружный блок

 **Примечание:** изображение прибора на схемах может отличаться от реального.

## Описание дисплея внутреннего блока

- 1 Индикатор включения/выключения
- 2 Индикатор работы таймера
- 3 Индикатор ночного режима работы
- 4 Индикация режима SUPER MODE
- 5 ИК-приемник сигнала с пульта ДУ
- 6 Панель аварийного включения/выключения без пульта ДУ (включения/выключение кондиционера, сброс индикации загрязненного фильтра после замены фильтра)

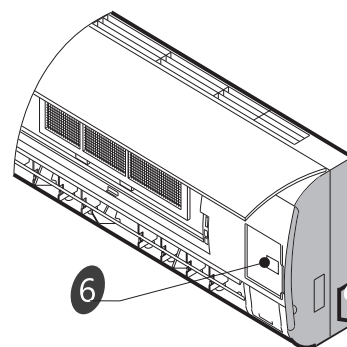
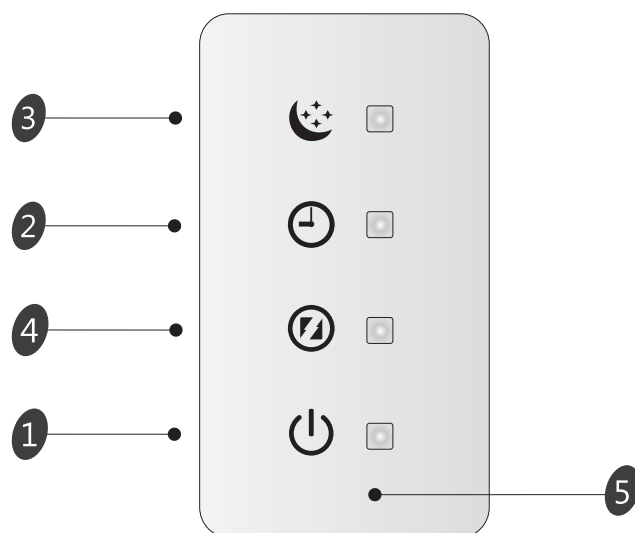

## Комплектация

- Крепление для монтажа на стену (для внутреннего блока)
- Пульт ДУ
- Инструкция (руководство пользователя)
- Гарантийный талон

### Дополнительные принадлежности:

- UHD - фильтр (ULTRA Hi Density)
- Фотокаталитический фильтр
- Negative Ion фильтр

### UHD - фильтр

Фильтр высокой очистки нового поколения. Удаляет более 90% пыли и других частиц из воздуха в помещении.

### Фотокаталитический фильтр

Эффективно разрушает молекулы химических соединений, запахов, а также вирусы, бактерии, споры грибов и других загрязнителей органического происхождения.

### Фильтр Negative Ion

Фильтр Negative Ion вырабатывает отрицательно заряженные ионы, которые помимо положительного воздействия на организм, активно участвуют в процессе очистки воздуха. Передают заряд пылинкам, которые начинают притягиваться друг к другу и образовывать более крупные частицы, увеличивая эффективность очистки воздуха.

# Описание пульта ДУ

Пульт дистанционного управления передает сигналы сплит-системе.

- 1 КНОПКА ON/OFF**  
При нажатии кнопки, прибор будет запущен, если подано питание или остановлен, если работал.
- 2 КНОПКА MODE**  
Нажмите эту кнопку, чтобы выбрать режим работы.
- 3 КНОПКА FAN**  
Используется для выбора скорости вращения вентилятора в порядке:auto-high-medium-low.
- 4 5 КНОПКИ УСТАНОВКИ ТЕМПЕРАТУРЫ**  
Используются для регулировки температуры, также таймера и установки времени.
- 6 КНОПКА SMART**  
Включение/выключение режима нечеткой логики.
- 7 КНОПКА SUPER**  
Используется, чтобы включить/выключить режим быстрого нагрева/охлаждения. (Быстрое охлаждение: высокая скорость вентилятора 16 °C; Быстрый нагрев: скорость вентилятора «auto», 30 °C.
- 8 КНОПКА SWING**   
Используется для включения/выключения качания вертикальных жалюзи и выбора желаемого положения.
- 9 КНОПКА SWING**   
(не используется в данной модификации)
- 10 КНОПКА SLEEP**  
Используется для включения/отключения режима Sleep.
- 11 КНОПКА IFEEL**  
Для включения/выключения режима IFEEL удерживайте кнопку IFEEL в течение 5 сек. При включенном режиме IFEEL контроль температуры осуществляется с учетом датчика температуры в пульте ДУ.
- 12 КНОПКА CLOCK**  
Используется для установки текущего времени.
- 13 14 КНОПКА TIMER ON/TIMER OFF**  
Используются для установки времени включения/выключения прибора по таймеру.

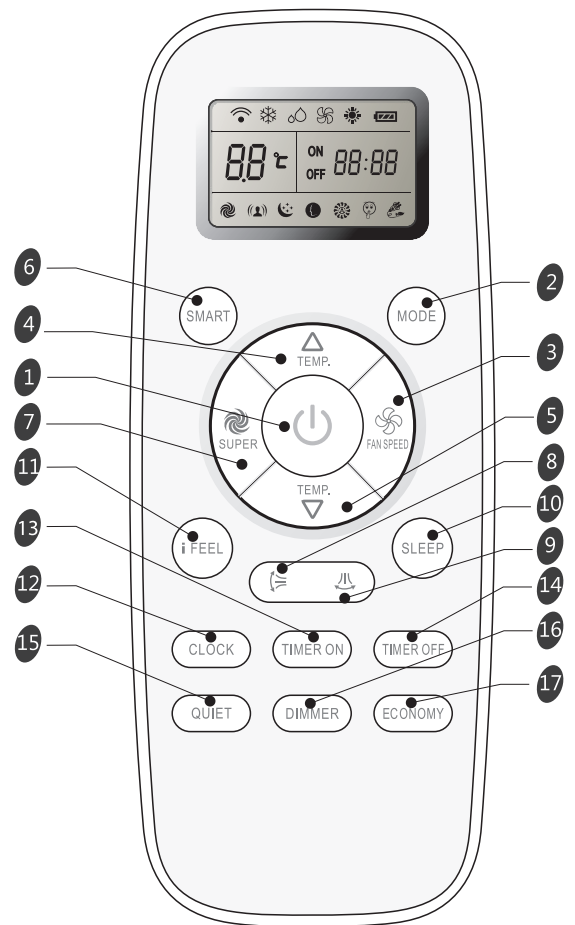

- 15 КНОПКА QUIET**  
Используется для включения или отключения режима QUIET (самая низкая скорость вращения вентилятора и самый низкий уровень шума).
- 16 КНОПКА DIMMER**  
Нажатие выключает дисплей внутреннего блока. Нажмите любую кнопку, чтобы включить его.
- 17 КНОПКА ECONOMY**  
Используется для включения/выключения режима Economy. При включении этой функции кондиционер перейдет в режим пониженного энергопотребления.

## Индикация дисплея

- |   |  |   |
|---|--|---|
|  Охлаждение |  Скорость: АВТО |  Индикатор Sleep 1 |
|  Осушение   |  Скорость: HIGH |  Индикатор Sleep 2 |
|  Вентиляция |  Скорость: MED  |  Индикатор Sleep 3 |
|  Обогрев    |  Скорость: LOW  |  Индикатор Sleep 4 |

- |   |   |
|---|---|
|  Индикатор QUIET (минимальная скорость вентилятора)  |  I Feel  |
|  Индикатор SMART                                     |  Передача сигнала  |
|  Индикатор ECONOMY                                   |  Заряд батареи   |
|  Индикатор SUPER (максимальная скорость вентилятора) | ON  88:88 Дисплей таймера<br>OFF  88:88 Дисплей времени |
|   |  88 °C Дисплей установки температуры   |

# Описание пульта ДУ

## Пульт ДУ

- **Как вставлять батарейки**

Снимите крышку отсека по направлению стрелки. Вставьте новые батарейки соблюдая полярность.

Закройте крышку отсека батареек.

**Примечание:**

Используйте 2 LR03 AAA(1.5В) батарейки. Не используйте аккумуляторы. Замените батарейки, когда дисплей начнет мигать.

- **Хранение пульта ДУ и советы по использованию**

Пульт может быть закреплен на стене с помощью держателя.

- **Как использовать**

Для управления кондиционером с помощью пульта ДУ, направьте пульт на кондиционер. Пульт ДУ будет управлять кондиционером с расстояния до 7м при отсутствии преград.

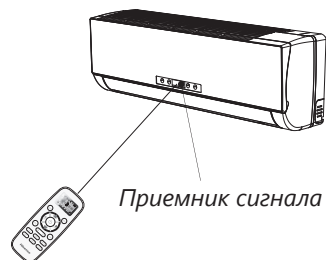
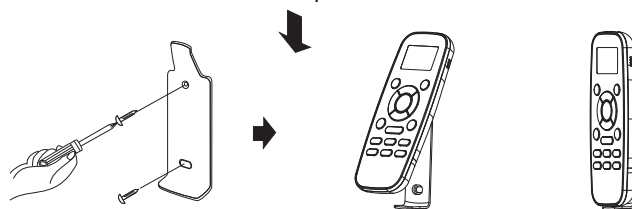
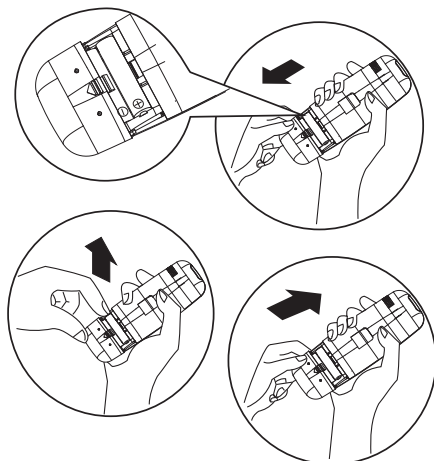



# Инструкция по эксплуатации

## Режимы работы

### Выбор режима

1 Каждый раз нажатие кнопки MODE сменяет режим в следующем порядке:

охлаждение → осушение → вентиляция → обогрев

Режим Обогрев недоступен в моделях «только холод»

### Скорость вращения

2 Каждый раз нажатие кнопки FAN сменяет скорость вращения в следующем порядке:

Auto → High → Medium → Low

В режиме "вентиляция", только скорости "High", "Medium" и "Low" доступны.  
В режиме "Осушение" скорость вентилятора устанавливается на "AUTO", кнопка "FAN" недоступна

### Установка температуры

3 ▲ Нажмите 1 раз, чтобы увеличить значение на 1 °C

▼ Нажмите 1 раз, чтобы уменьшить значение на 1 °C

Диапазоны установки температуры	
Охлаждение, обогрев*	16 °C~30 °C
Осушение**	-7 ~ 7
Вентиляция	недоступно

\*Примечание: Режим Обогрев недоступен в моделях «только холод».

\*\*Примечание: В режиме "осушение", уменьшение или увеличение до 7°C может быть установлено с пульта ДУ, если Вам по-прежнему некомфортно.

### Включение

4 Нажмите , когда прибор получит сигнал, загорится индикатор работы на внутреннем блоке

- Иногда блок не распознает смену режимов во время работы. Подождите 3 минуты.
- Во время режима «обогрев», воздушный поток не подается сначала. После 2 ~ 5 минут воздушный поток будет подан, когда прогреется теплообменник внутреннего блока.
- Подождите 3 минуты перед повторным включением прибора.

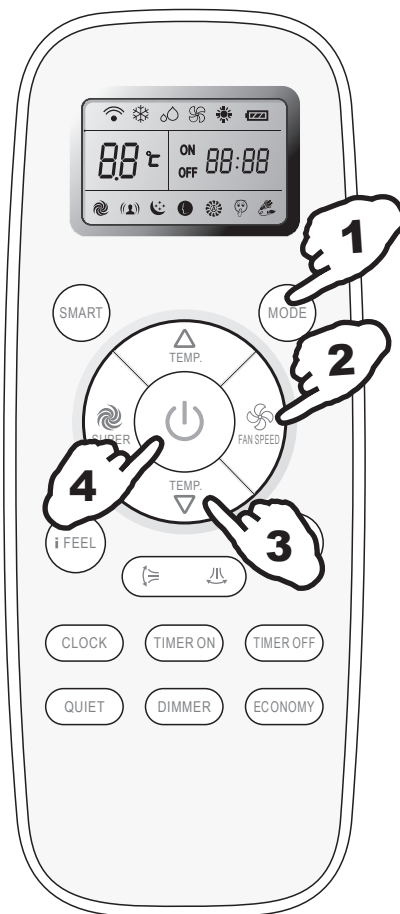

# Инструкция по эксплуатации

## Управление воздушным потоком

### Управление воздушным потоком

**5** Вертикальный поток (Горизонтальный поток) автоматически устанавливается в определенном положении в зависимости от режима работы при включении кондиционера.

Режим работы	Направление
ОХЛАЖДЕНИЕ / ОСУШЕНИЕ	Горизонтально
ОБОГРЕВ / ВЕНТИЛЯЦИЯ	Вниз

Направление потока также может быть изменено нажатием на пульте ДУ клавиши «»



### Управление вертикальным потоком (с пульта ДУ)

Использование пульта ДУ для установки произвольного положения жалюзи.

#### Качание жалюзи

Нажмите «», вертикальные жалюзи начнут качаться вверх-вниз.

#### Установка положения

Снова нажмите «», во время качания жалюзи, чтобы зафиксировать их в определенном положении.

### Управление горизонтальным потоком (с пульта ДУ)

Использование пульта ДУ для установки произвольного положения жалюзи.

#### Качание жалюзи

Нажмите «», вертикальные жалюзи начнут качаться вправо-влево.

#### Установка положения

Снова нажмите «», во время качания жалюзи, чтобы зафиксировать их в определенном положении.



 1) Не поворачивайте жалюзи вручную, это может привести к поломке. Если это случилось, отключите блок, отключите питание, включите питание снова.

2) Не рекомендуется использовать вертикальное положение жалюзи в режимах «охлаждение» и «осушение» это может привести к образованию на них конденсата.

3) Лучше не допускать, чтобы горизонтальные жалюзи были наклонены вниз в течение длительного времени в режиме COOL или DRY для предотвращения выпадения конденсата.

# Инструкция по эксплуатации

## Режим SMART

Нажмите кнопку SMART, блок перейдет в режим SMART (режим нечеткой логики) независимо от того, включен прибор или нет. В этом режиме температура и скорость вентилятора автоматически выставляются в зависимости от температуры в помещении.

### Параметры работы в зависимости от температуры в помещении

#### Модели с тепловым насосом

Внутренняя температура	Режим работы	Целевая температура
21 °C или ниже	Обогрев	22 °C
21 °C - 23 °C	Вентиляция	
23 °C - 26 °C	Осушение	Температура в помещении понизится на 1.5 °C за 3 минуты
Свыше 26 °C	охлаждение	26 °C

#### Модели «только охлаждение»

Внутренняя температура	Режим работы	Целевая температура
23 °C или ниже	Вентиляция	
23 °C - 26 °C	Осушение	Температура в помещении понизится на 1.5 °C за 3 минуты
Свыше 26 °C	охлаждение	26 °C



Кнопка SMART неактивна в режиме SUPER.

**Примечание:** в режиме SMART температура и воздушный поток контролируются автоматически. Однако, для моделей on/off, вы можете выставить значение температуры на 2 градуса больше или меньше от поддерживаемого, для инверторов вы можете выставить значение температуры на 7 градусов больше или меньше от поддерживаемого, если по-прежнему ощущаете дискомфорт.

### Что можно делать в режиме SMART

Ощущение	Кнопка	Порядок работы
Некомфортно из-за недостаточного воздушного потока.		Скорость вращения будет изменяться с каждым нажатием данной кнопки.
Некомфортно из-за неправильного направления воздушного потока.		Нажмите кнопку, жалюзи начнут качаться, повторно нажмите кнопку чтобы зафиксировать положение.

## Кнопка CLOCK

Вы можете установить текущее время нажав кнопку CLOCK,

затем нажмите и чтобы установить точное время, нажмите CLOCK чтобы установить выбранное время.



# Инструкция по эксплуатации

## Режим таймера

Удобно установить таймер, чтобы подготовить микроклимат в помещении к Вашему приходу. Так

же можно установить таймер, чтобы подготовить помещение к моменту Вашего пробуждения

### КАК ВКЛЮЧИТЬ ТАЙМЕР

Кнопка TIMER ON используется для того, чтобы запрограммировать прибор на включение в нужное время.

1) Нажмите кнопку TIMER ON, "ON 12:00" загорится на дисплее, затем Вы можете нажать кнопки

 или  чтобы выбрать желаемое время

 **Увеличение**

 **Уменьшение**



Нажмите  или  чтобы уменьшить или увеличить значение на 1 минуту.

Нажмите  или  в течение 1.5 секунды чтобы увеличить или уменьшить значение на 10 минут.

Нажмите  или  более длительно, чтобы изменить значение на 1 час.

**Примечание:** если Вы не нажимаете кнопки после нажатия кнопки TIMER ON в течение 10 секунд, пульт автоматически выйдет из режима установки таймера.

2) Когда желаемое время отобразится на дисплее, нажмите кнопку TIMER ON для подтверждения.

**Будет слышен сигнал. "ON" перестанет мигать. Индикатор TIMER загорится на внутреннем блоке.**

3) Установленное время таймера будет отображаться на пульте в течение 5 секунд, после этого будут отображаться часы и текущее установленное время.

### КАК ОТКЛЮЧИТЬ ФУНКЦИЮ TIMER ON

Нажмите кнопку TIMER ON снова, будет слышен звуковой сигнал и индикатор таймера пропадет. Режим таймера отключен.

**Примечание:** Таким же образом устанавливается функция таймера отключения (TIMER OFF).

# Инструкция по эксплуатации

## Режим SLEEP

Режим SLEEP доступен в режимах охлаждения, нагрева или осушения.

Эти параметры обеспечат более комфортные условия для сна.

Прибор остановится после 8 часов работы.

- Скорость вентилятора автоматически устанавливается на уровень LOW.
- Каждый раз при нажатии кнопки SLEEP режим меняется:

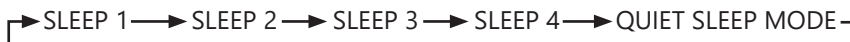

### SLEEP mode 1:

- Установленная температура поднимется на 2°C если прибор работает на охлаждение на протяжении 2 часов. Потом температура зафиксирована.
- Установленная температура снизится на 2°C если прибор работает на обогрев на протяжении 2 часов. Потом температура зафиксирована.

### SLEEP mode 2:

- Установленная температура поднимется на 2°C при работе прибора на охлаждение за первые 2 часа, уменьшится на 1°C после 6 часов работы, затем уменьшится на 1°C после 7 часов работы.
- Установленная температура снизится на 2°C при работе прибора на обогрев за первые 2 часа, поднимется на 1°C после 6 часов работы, затем поднимется на 1°C после 7 часов работы.

### SLEEP mode 3:

- Установленная температура поднимется на 1°C при работе прибора на охлаждение в течение 1 часа, поднимется на 2°C после 2 часов работы, затем уменьшится на 2°C после 6 часов, уменьшится на 1°C после 7 часов работы.
- Установленная температура уменьшится на 2°C при работе прибора на обогрев в течение 1 часа, уменьшится на 2°C после 2 часов работы, потом поднимется на 2°C после 6 часов, поднимется на 2°C после 7 часов работы.

### SLEEP mode 4:

- Установленная температура остается постоянной.

**Примечание:** В режиме охлаждения, если температура равна 26°C или выше, установленная температура меняться не будет.

**Примечание:** Режим обогрева недоступен для кондиционеров «только холод».



## Режим SUPER

### SUPER режим

- Режим SUPER используется для быстрого нагрева или охлаждения помещения.  
**Быстрое охлаждение:** Температура 16°C, скорость вентилятора высокая  
**Быстрый нагрев:** скорость вентилятора АВТО, температура 30°C.
- Режим SUPER может быть включен, когда прибор работает или подключен к электросети.
- В режиме SUPER можно установить таймер или направление потока.  
Для выхода нажмите кнопку SUPER, MODE, FAN, ON/OFF, SLEEP или измените температуру.

**Примечание:** Кнопка SMART недоступна в режиме SUPER.

Прибор работает в режиме SUPER в течение 15 минут, если Вы до этого не нажали кнопку.

### Быстрое охлаждение



### Быстрый нагрев



## Очистка передней панели

1

Отключите питание прибора

Перед отключением питания отключите прибор с пульта ДУ.

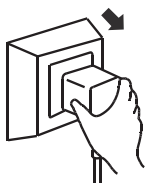

2

Для снятия панели зафиксируйте ее в верхнем положении и тяните на себя.

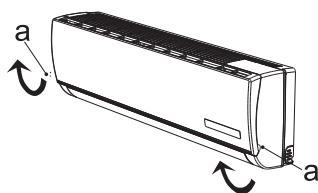

3

Протрите панель мягкой и сухой тряпкой.

При сильных загрязнениях промойте теплой водой (до 40°C)



4

Запрещается использовать растворители, бензин и абразивные чистящие средства для чистки поверхностей прибора.



5

Никогда не брызгайте и не лейте воду непосредственно на блок

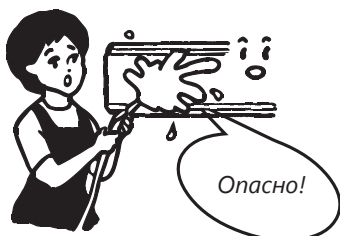

6

Установите и закройте панель

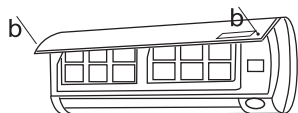

## Чистка и замена воздушного фильтра

Необходимо производить очистку воздушного фильтра каждые 100 часов работы.

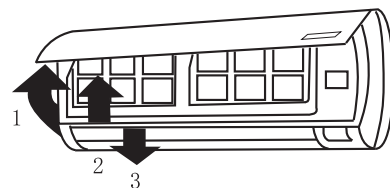

1

Отключите прибор и снимите фильтр

1. Откройте переднюю панель
2. Аккуратно потяните за рычаг фильтра
3. Извлеките фильтр

2

Произведите очистку фильтра и установите его обратно во внутренний блок

Промойте фильтр в теплой воде при необходимости. Просушите фильтр в тени. Установите фильтр обратно.



3

Закройте переднюю панель.



 **Производите очистку фильтра каждые две недели при эксплуатации прибора в загрязненном помещении.**

 **При установке внутреннего блока на расстоянии менее 30 см от потолка необходимо проводить чистку внутреннего блока и его фильтров не реже 2-х раз в неделю при активном использовании кондиционера.**

## Устранение неисправностей

Следующие случаи не всегда являются признаками поломки. Пожалуйста, попробуйте использовать

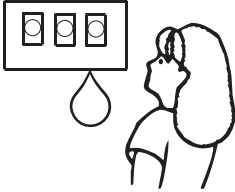
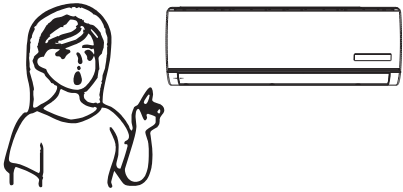
для устранения ошибок следующие рекомендации, прежде чем обратится в Сервисный центр

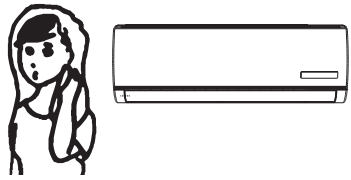
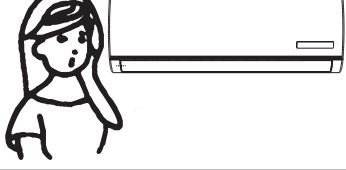
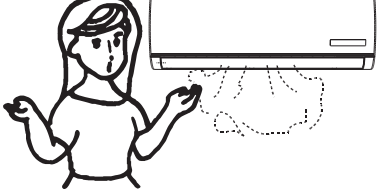
Ошибка	Возможные причины и пути устранения ошибок
<p><b>Прибор не работает</b></p> 	<ul style="list-style-type: none"> <li>• Подождите 3 минуты и включите прибор. Возможно прибор был отключен защитным устройством.</li> <li>• Возможно разряжены аккумуляторы пульта ДУ</li> <li>• Проверьте подключение к сети питания</li> </ul>
<p><b>Отсутствует подача теплого / холодного воздуха (в зависимости от выбранного режима)</b></p> 	<ul style="list-style-type: none"> <li>• Проверьте степень загрязнения фильтра</li> <li>• Проверьте, не перекрыты ли отверстия воздухозабора и воздухораздачи внутреннего воздуха</li> <li>• Проверьте, корректно ли установлена температура воздуха на пульте ДУ</li> <li>• Проверьте, закрыты ли окна, двери</li> </ul>
<p><b>Задержка при переключении режима работы</b></p> 	<ul style="list-style-type: none"> <li>• Смена режимов работы в ходе эксплуатации может занимать до 3-х минут</li> </ul>
<p><b>При работе слышен звук журчащей воды</b></p> 	<ul style="list-style-type: none"> <li>• Данный звук может быть вызван движением хладагента. Это нормальный режим работы.</li> <li>• Данный звук также характерен для прибора в режиме Размораживания наружного блока при работе в режиме Отопления</li> </ul>
<p><b>Слышно потрескивание</b></p> 	<ul style="list-style-type: none"> <li>• Данный звук может возникать под влиянием изменения температуры корпуса.</li> </ul>
<p><b>Возникновение конденсата в виде тумана</b></p> 	<ul style="list-style-type: none"> <li>• Туман может возникать при снижении температуры воздуха в помещении и высокой влажности</li> </ul>
<p><b>Индикатор компрессора горит постоянно, а внутренний вентилятор не работает</b></p>	<ul style="list-style-type: none"> <li>• Режим работы кондиционера был изменен с режима нагревания на режим охлаждения. Индикатор погаснет в течение 10 минут и вернется в режим нагревания.</li> </ul>

## Устранение неисправностей

Ошибка	Возможные причины и пути устранения ошибок
<b>Ошибка 19 на дисплее внутреннего блока</b>	<ul style="list-style-type: none"><li>• Ошибка сигнализирует об утечке хладагента. В случае ее появления необходимо выключить кондиционер и обратиться в сервисную службу для устранения неисправности. Хладагент R410A (которым заправлен данный кондиционер) – это инертный и не имеющий запаха газ. В малых концентрациях он не опасен для здоровья человека. Утечка хладагента может иметь привести к поломке кондиционера: компрессор при работе охлаждается хладагентом и при его недостатке возможен перегрев и заклинивание компрессора.</li></ul>

 Если после всех попыток устранения неполадок проблема не решена, обратитесь в авторизованный сервисный центр в вашем регионе либо к торговому представителю.

## Условия эксплуатации

Диапазон эксплуатационных температур	Особенности работы защитного устройства									
<p>Устройство защиты может автоматически отключить прибор при эксплуатации при температурах, указанных ниже:</p> <table border="1"><tbody><tr><td rowspan="3"><b>РЕЖИМ ОТОПЛЕНИЯ</b></td><td>Наружная температура воздуха выше + 24°C</td></tr><tr><td>Наружная температура ниже -10°C</td></tr><tr><td>Температура воздуха в помещении выше + 27°C</td></tr><tr><td rowspan="2"><b>РЕЖИМ ОХЛАЖДЕНИЯ</b></td><td>Наружная температура воздуха выше + 43°C</td></tr><tr><td>Температура воздуха в помещении ниже + 18°C</td></tr><tr><td><b>РЕЖИМ ОСУШЕНИЯ</b></td><td>Температура воздуха в помещении ниже + 18°C</td></tr></tbody></table>	<b>РЕЖИМ ОТОПЛЕНИЯ</b>	Наружная температура воздуха выше + 24°C	Наружная температура ниже -10°C	Температура воздуха в помещении выше + 27°C	<b>РЕЖИМ ОХЛАЖДЕНИЯ</b>	Наружная температура воздуха выше + 43°C	Температура воздуха в помещении ниже + 18°C	<b>РЕЖИМ ОСУШЕНИЯ</b>	Температура воздуха в помещении ниже + 18°C	<ol style="list-style-type: none"><li>1 Возобновить работу кондиционера после ее прекращения в результате срабатывания защитного устройства можно через 3 минуты.</li><li>2 После подключения к питаю кондиционер начинает работу не раньше чем через 20 сек.</li><li>3 При отключении в результате срабатывания защитного устройства для включения нажмите кнопку ON/OFF.</li><li>3 При отключении кондиционера от защитного устройства все настройки Таймера сбрасываются.</li></ol>
<b>РЕЖИМ ОТОПЛЕНИЯ</b>		Наружная температура воздуха выше + 24°C								
		Наружная температура ниже -10°C								
	Температура воздуха в помещении выше + 27°C									
<b>РЕЖИМ ОХЛАЖДЕНИЯ</b>	Наружная температура воздуха выше + 43°C									
	Температура воздуха в помещении ниже + 18°C									
<b>РЕЖИМ ОСУШЕНИЯ</b>	Температура воздуха в помещении ниже + 18°C									
<p> При эксплуатации кондиционера в режиме <b>ОХЛАЖДЕНИЕ</b> или <b>ОСУШЕНИЕ</b> в течении длительного времени при влажности воздуха выше 80% возможно возникновение конденсата на выходе воздуха (виде тумана).</p>	<p><b>Особенности работы в режиме Отопления</b></p> <p>После запуска режима <b>ОТОПЛЕНИЕ</b> кондиционер начинает подавать теплый воздух не ранее чем через 2-5 минут.</p> <p>При работе в режиме <b>ОТОПЛЕНИЯ</b> периодически активируется режим Размораживания наружного блока. Процесс занимает от 2 - 5 минут. Во время размораживания прекращается работа вентиляторов внутреннего блока.</p>									



## Технические характеристики

### Внутренние блоки BLACK Star Classic A

Модель	AS-07HR4SYDDEB5G	AS-09HR4SYDDEB35G	AS-12HR4SVDDDEB15G
Напряжение питания, В/Гц/ф	220-240V~,50 Hz,1P	220-240V~,50 Hz,1P	220-240V~,50 Hz,1P
Холодопроизводительность, кВт	2,10	2,50	3,20
Теплопроизводительность, кВт	2,20	2,55	3,20
Номинальный ток (охлажд./обогрев) А	2,9/2,7	3,8/3,4	4,5/4,0
Номинальная мощность (охлажд./обогрев) кВт	0,655/0,61	0,778/0,706	0,998/0,885
Расход воздуха (макс.), м <sup>3</sup> /ч	500	620	600
Уровень шума, Дб(А)	28/28,5/31/34/34,5	31,5/32/34/37/37,5	32/32,5/34/36,5/37
Степень влагозащиты	IPX0	IPX0	IPX0
Класс электрозащиты	I класс	I класс	I класс
Класс энергоэффективности, (охлажд./обогрев)	A/A	A/A	A/A
Хладагент	R410A	R410A	R410A
Вес нетто, кг	8,0	8,0	8,4
Размеры прибора (ШхВхГ), мм	793x272x210	793x272x210	793x272x210
Вес брутто, кг	9,5	9,5	10
Размеры упаковки (ШхВхГ), мм	830×335×260	830×335×260	830×335×260

### Внешние блоки BLACK Star Classic A

Модель	AS-07HR4SYDDEBW	AS-09HR4SYDDEB3W	AS-12HR4SVDDDEB1W
Напряжение питания, В/Гц/ф	220-240V~,50 Hz,1P	220-240V~,50 Hz,1P	220-240V~,50 Hz,1P
Холодопроизводительность, кВт	2,10	2,50	3,20
Теплопроизводительность, кВт	2,2	2,55	3,20
Номинальный ток (охлажд./обогрев), А	2,9/2,7	3,8/3,4	4,5/4,0
Номинальная мощность (охлажд./обогрев), кВт	0,655/0,61	0,778/0,706	0,998/0,885
Уровень шума, Дб(А)	51,5	50,5	50,5
Степень влагозащиты	IPX4	IPX4	IPX4
Класс электрозащиты	I класс	I класс	I класс
Класс энергоэффективности, (охлажд./обогрев)	A/A	A/A	A/A
Хладагент	R410A, 550	R410A, 680	R410A, 710
Вес нетто, кг	22	23	26
Размеры прибора (ШхВхГ), мм	660×482×240	660×482×240	715×482×240
Вес брутто, кг	24,5	26	28,5
Размеры упаковки (ШхВхГ), мм	780×530×315	780×530×315	830×530×315

## Транспортировка и хранение

1. Кондиционеры должны транспортироваться и храниться в упакованном виде. Упакованные кондиционеры могут транспортироваться любым видом крытого транспорта.

2. Хранение кондиционеров должно осуществляться в сухих проветриваемых помещениях, при температуре от минус 30 °С до плюс 50 °С и влажности воздуха от 15% до 85% без конденсата.

## Утилизация

По окончании срока службы кондиционер следует утилизировать. Подробную информацию по утилизации кондиционера Вы можете получить у представителя местного органа власти.

Срок службы кондиционера 5 лет. При ежегодном проведении регламентных работ по техническому обслуживанию увеличивается до 7 лет.

## Сертификация

### **Товар сертифицирован на территории таможенного союза органом по сертификации:**

«РОСТЕСТ-Москва» ЗАО «Региональный орган по сертификации и тестированию»

Адрес: 119049, г. Москва, ул. Житная, д. 14, стр. 1.

Фактический адрес: 117418, Москва, Нахимовский просп., 31.

Телефон: 8 (499) 129-23-11; факс 8 (495) 668-28-93

Сертификат обновляется регулярно.

### **Товар соответствует требованиям:**

ТР ТС 004/2011 «О безопасности низковольтного оборудования»,

ТР ТС 020/2011 «Электромагнитная совместимость технических средств»

### **№ сертификата:**

### **Срок действия:**

(При отсутствии копии нового сертификата в коробке, спрашивайте копию у продавца)

### **Сертификат выдан:**

SIA «GREEN TRACE» LV-1004, Biekensalas iela, 21, Riga, Latvia.

СИА «ГРИН ТРЕЙС» ЛВ-1004, Латвия, Рига, ул. Бикенсалас, 21.

### **Изготовитель:**

SIA «GREEN TRACE» LV-1004, Biekensalas iela, 21, Riga, Latvia.

СИА «ГРИН ТРЕЙС» ЛВ-1004, Латвия, Рига, ул. Бикенсалас, 21.

### **Предприятие-изготовитель:**

Hisense (Guangdong) air conditioner ltd.

№ 8 Hisense road, Tangxia Town, Pengjiang District, Jiangmen City, Guangdong Province, China.

Хайсенс (Гуангдон) эйр кондишенер Лтд.

№8 Хайсенс роад, Тангксия Таун, Пенгжиян дистрикт, Жиангмен Сити, Провинция Гуангдон, Китай.

### **Изготовлено под контролем:**

Hisense International CO., Ltd 17 Donghai Xi Road Qingdao China 266071

Сделано в Китае

### **Заявитель:**

Общество с ограниченной ответственностью «Ай.Эр.Эм.Си.»

РФ, 119049, г. Москва, Ленинский просп., д.6, офис 14. Тел./факс: +7 (495) 258-74-85





[www.hisense-air.ru](http://www.hisense-air.ru)